

WORKER 1500

Stand und Sitzschlepper für Ziehlasten bis 1,5 to

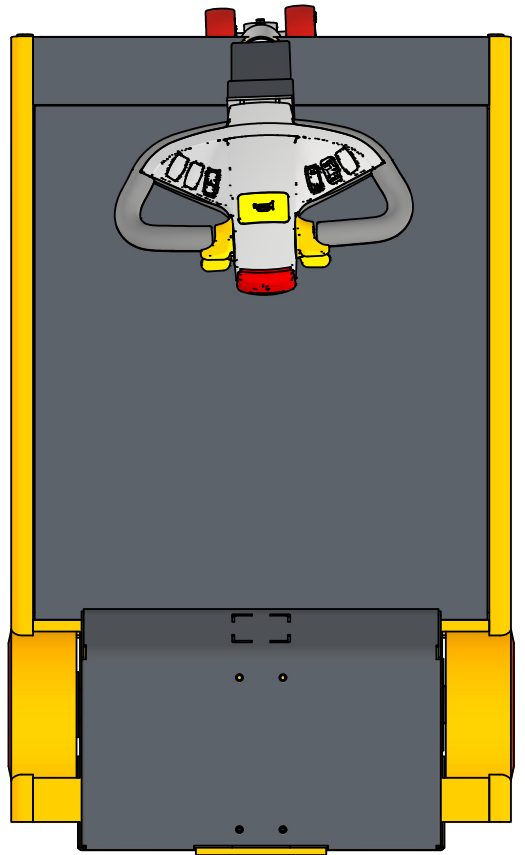



A (1 : 5)

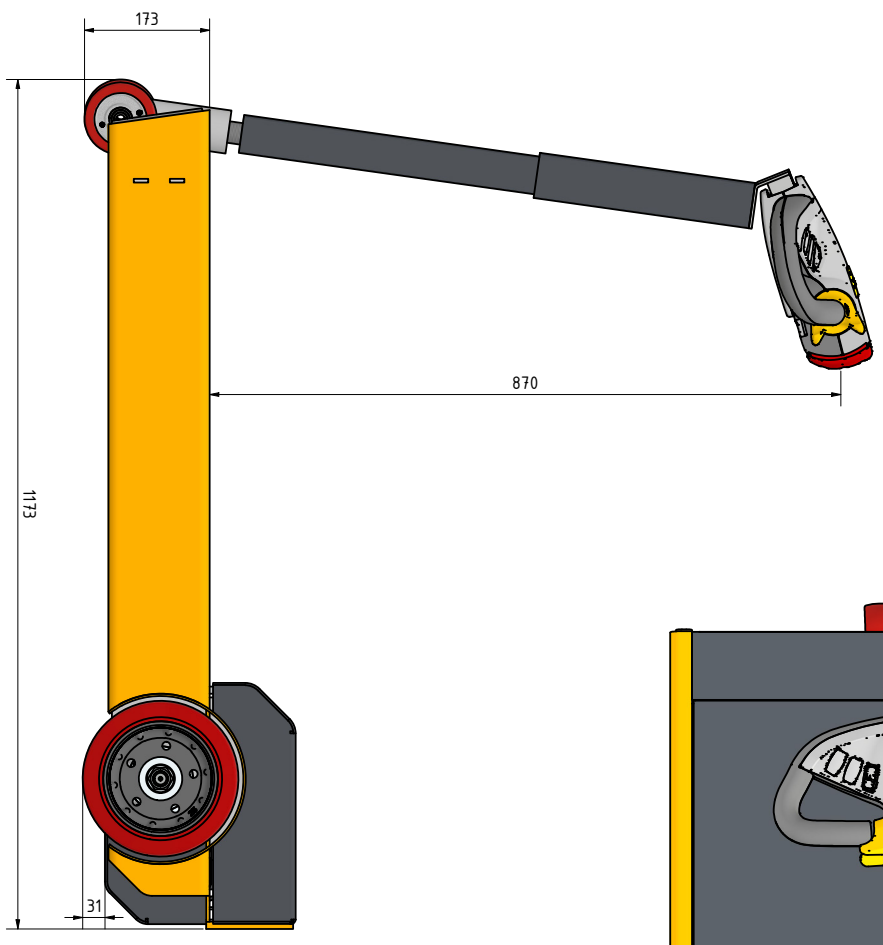
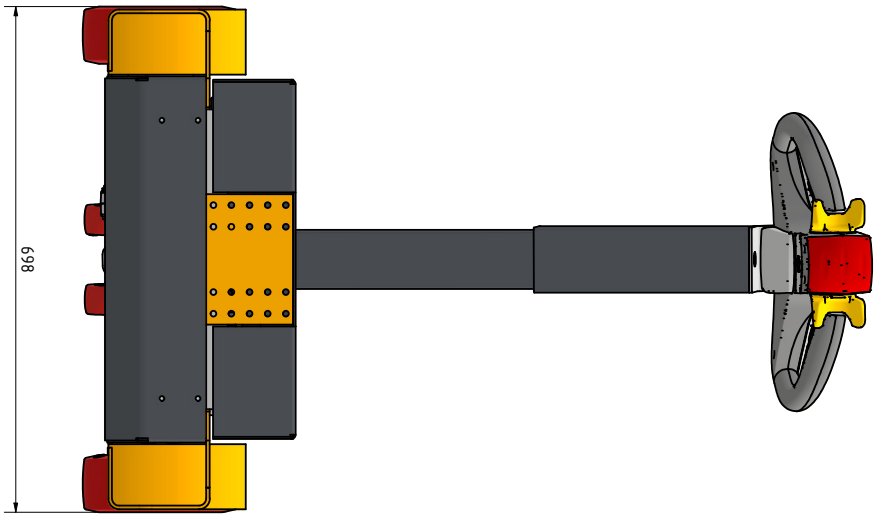

EFATEC		ELEKTROFAHRZEUGE/TECHNIK	
Projekt:		Titel:	
Name:		Titel:	
Datum:		15.08.2022	
Gezeichnet:		15.08.2022	
Kontrolliert:		15.08.2022	
Name:		15.08.2022	
Artikelnummer:		7002292	
Menge:		1	
A2		A2	

Worker 1500 2. Generation

Technische Daten Worker 1500

Maße	Details
Gesamtlänge	1173 mm
Gesamtbreite	690 mm
Bodenfreiheit Mitte Randstand	31 mm
Radstand Vorwärts / Rückwärtsfahrt	600 / 750 mm
Wenderadius	2000 mm
Höhe Deichselgriff bei Fahrt min. / max.	870 / 870 mm



Räder / Fahrwerk	Details
Bereifung	PU / PU
Reifengröße, vorn	100x40 mm
Reifengröße, hinten	215x70
Räder, Anzahl vorn / hinten (x=angetrieben)	1 / 2x
Spurweite, vorne	110 mm
Spurweite, hinten	619 mm



Leistungsdaten	Details
Fahrgeschwindigkeit mit / ohne Last	6,0 / 6,0 km/h
Zugkraft	1500 N
Max. Zugkraft S2/60min	2300 N
Betriebsbremse	Elektromagnet.

E-Motor / Elektronik	Details
Fahrmotor, Leistung S2 60 min	1200 Watt
Batteriespannung / Nennkapazität	24 V / 120 Ah
Hauptsteuerung	Curtis 1232E



Gewichte	Details
Eigengewicht inkl. Batterie	220 kg
Achslast ohne Last vorn / hinten	40/60
Batteriegewicht	64 kg





Nummer 7001004

Text

ANTRIEBSYSTEM:

- 1200 Watt AC Motor
- Getriebe 16:1
- Geschwindigkeit 6km/h
- Steigung mit Last max. 2%

BATTERIESYSTEM

- 24V 120 Ah
- Ladegerät 20A

SERIENAUSSTATTUNG

- Magnetbremse,
- Rückwärtsgang,
- Hupe
- 2in1 Kombikupplung, 50mm Kugel, 25mm Bolzen
- Rad vorn PU 2x 100x40mm, Antriebsräder PU 215x70mm







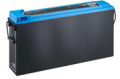

ZULADUNG & Anhängelast:

- max. Zuladung 200kg inkl. Fahrer
- Anhängelast 1500kg

ABMESSUNG & GEWICHT:

- LxBxH 1180x690x1090mm

Preisliste Sonderausstattung

Abbildung	Artikel	Beschreibung
	7002592	Sonderausstattung: Blitzleuchte - 1x Front - 2x Seitlich am Komponentendeckel
	7002293	Sonderausstattung: Erweiterte Batteriekapazität 24V 195 Ah, anstatt 120 Ah
	7002294	Sonderausstattung: Erweiterte Batteriekapazität 24V 230 Ah, anstatt 120 Ah
	7002532	Sonderausstattung: Fahrersitz gefedert - gefedert ca. 100 Federungshub - Material PVC - Vertikal verstellbar - Höhen verstellbar, Arretierung durch Bolzen
	7002601	Sonderausstattung: Gefederte Deichsel 350mm lang
	7002602	Sonderausstattung: gefederte Deichsel 500mm lang
	7002296	Sonderausstattung: LED Beleuchtung vorne & hinten
	7002295	Sonderausstattung: Rückenlehne
	7002297	Sonderausstattung: Tablet Halterung und USB Ladean- schluss im Deichselkopf - Spannungsversorgung über USB Anschluss - 5V 3A max. 15 Watt

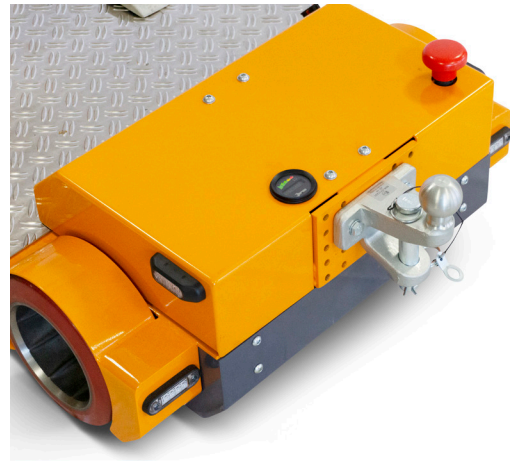

Der Alleskönner

Der Stand- und Sitzschlepper für bis zu 1,5 Tonnen und mit vielfältigen Anwendungsgebieten.

Der Worker 1500 ist trotz seiner kompakten Größe ein echtes Kraftpaket. Dank seines starken 1200 Watt Motors und einer Getriebeuntersetzung von 16:1 kann er Lasten von bis zu 1,5 Tonnen ohne Mühe ziehen. Egal ob Rollwagen oder Anhänger der Worker 1500 ist ein absolutes Kraftpaket und arbeitet immer zuverlässig.

